

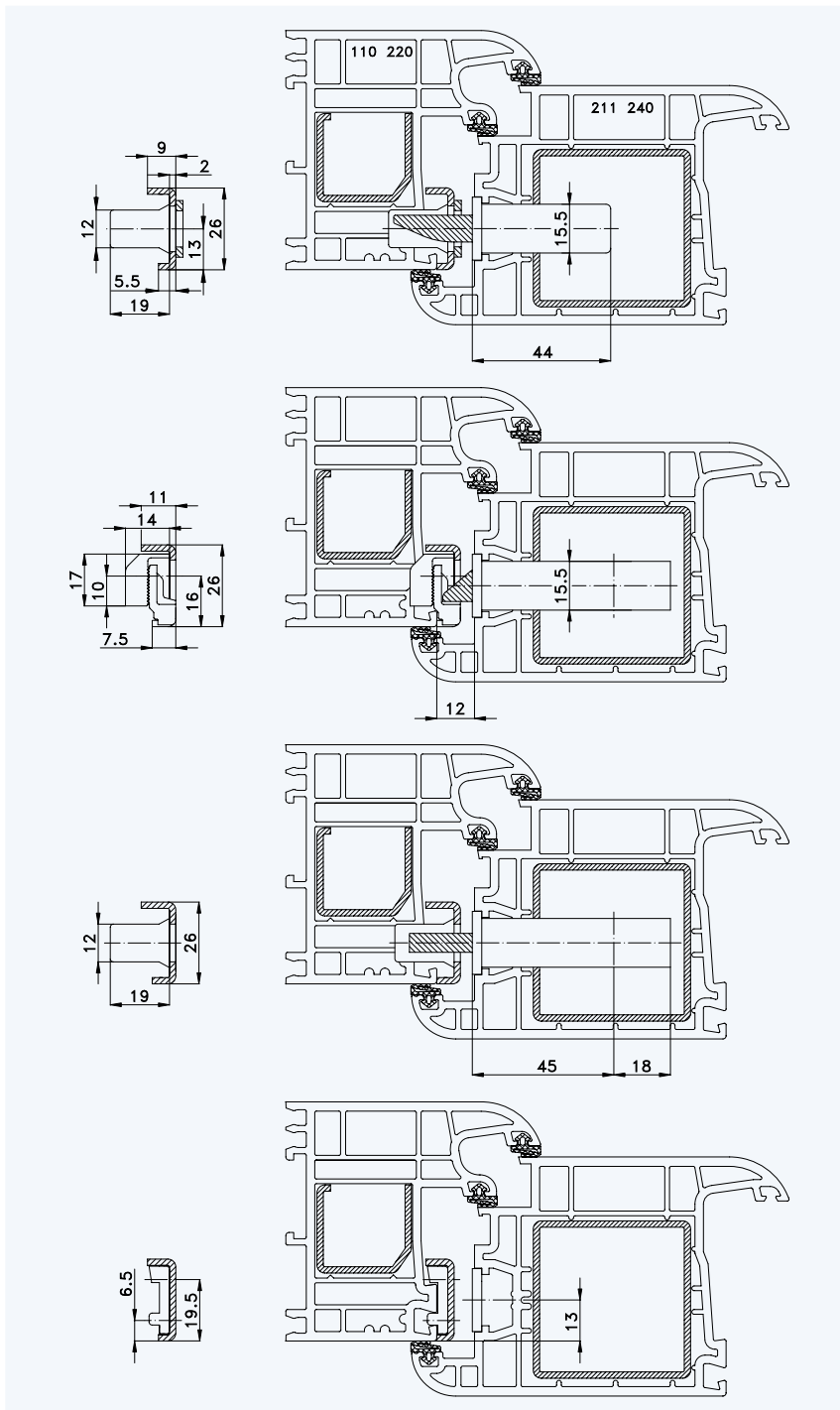

Profil „SALAMANDER Design 3D“ Rahmen 110 220; Flügel 211 240

Standard-Einbausituationen STV-... F2060/45 92/... M...
mit Massivschwenkriegeln und Rahmenteilen U26-228



Situation Massivschwenkriegel
mit Verstellung

Situation
Falle

Situation
Riegel

Lage der Schließbleche oder
Schließleiste (Nutlage: 13 mm)



1 Profil „SALAMANDER Design 3D“ 2 Rahmen 110 220; Flügel 211 240

3 Einbausituationen STV-... F2060/45 92/... M... mit Massivschwenkriegeln und Rahmenteilern U26-228

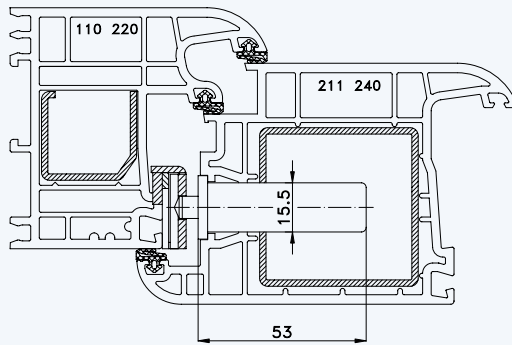
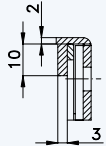

Situation Türfänger
(bei Verriegelung mit Türwächter)

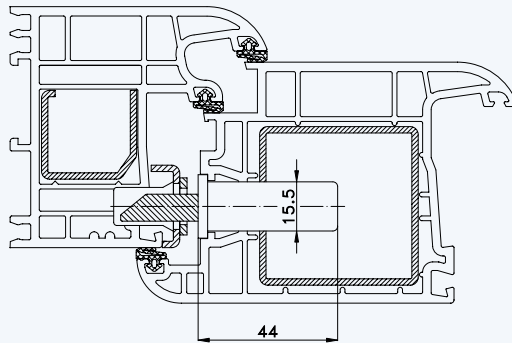
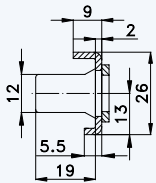

Situation Massivschwenkriegel
(bei Automatik-Verriegelung)

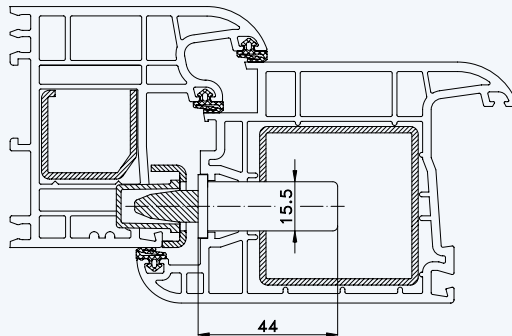
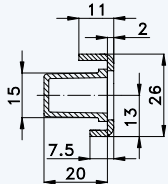

Situation Bolzen
(bei Bolzen-Verriegelung)