

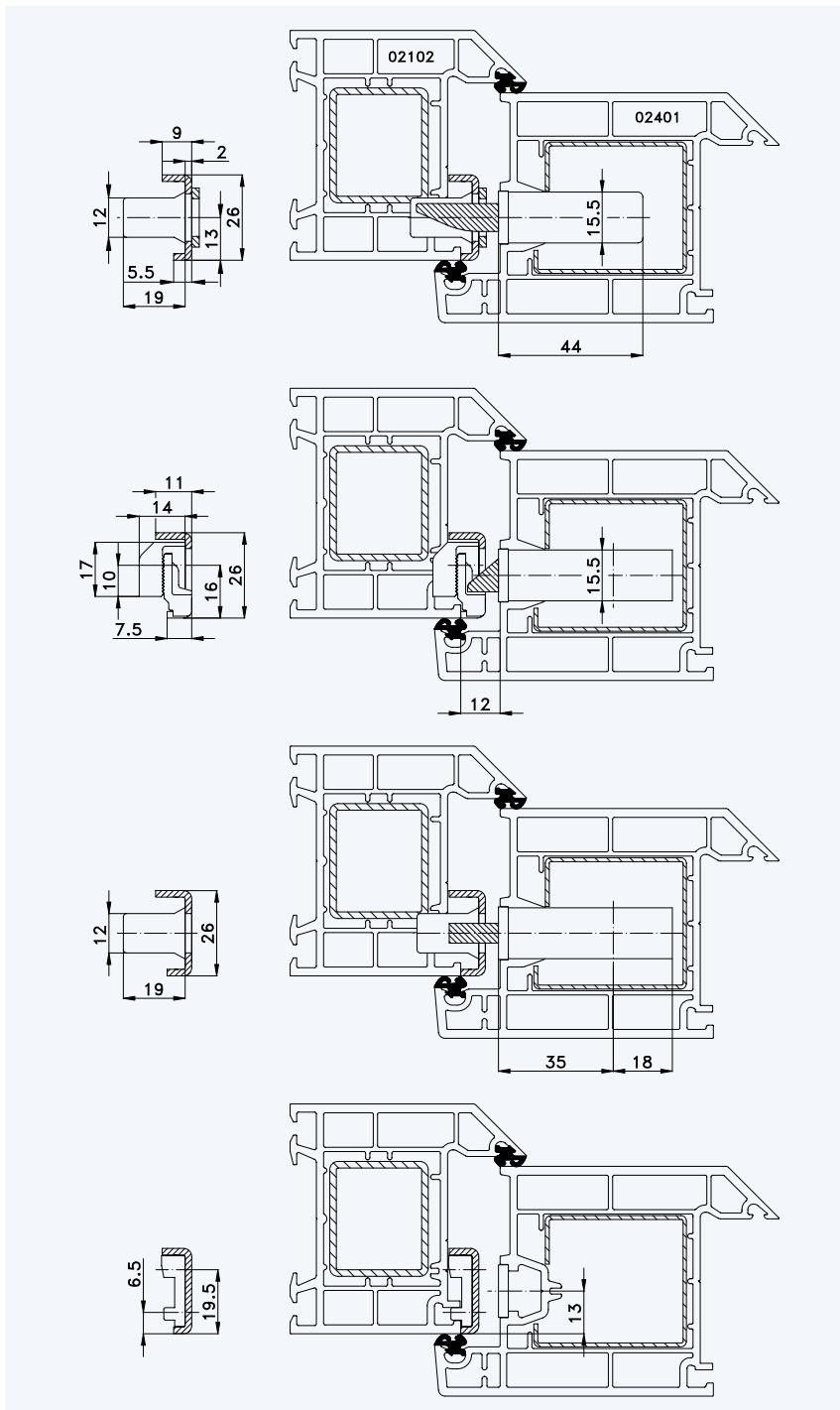

Profil „Funke System 70“ Rahmen 02102; Flügel 02401

Standard-Einbausituationen STV-... F1660/35 92/... M...
 mit Massivschwenkriegeln und Rahmenteilen U26-76



Situation Massivschwenkriegel
 mit Verstellung

Situation
 Falle

Situation
 Riegel

Lage der Schließbleche oder
 Schließleiste (Nutlage: 13 mm)





1

Profil „Funke System 70“ Rahmen 02102; Flügel 02401

2

3

Einbausituationen STV... F1660/35 92/... M...
mit Massivschwenkriegeln und Rahmenteilern U26-76

4

5

6

7

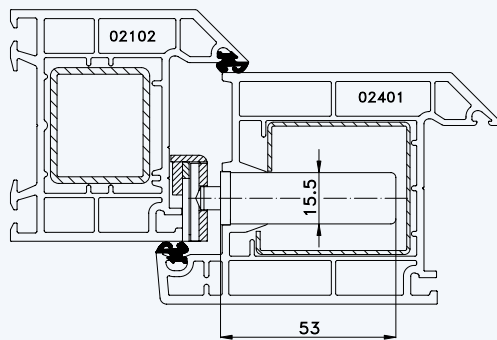
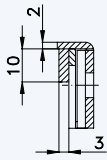

Situation Türfänger
(bei Verriegelung mit Türwächter)

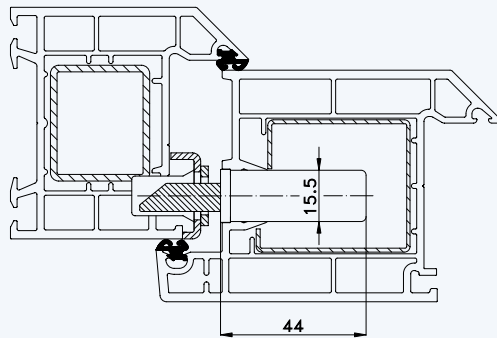
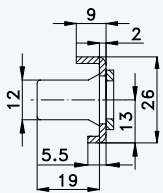

Situation Massivschwenkriegel
(bei Automatik-Verriegelung)

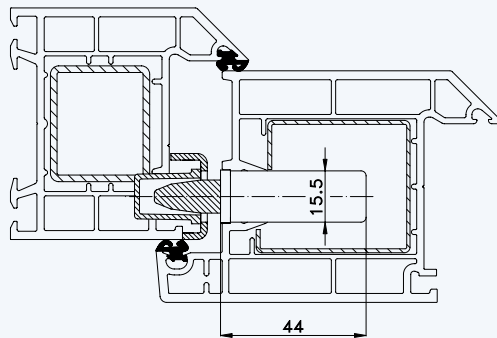
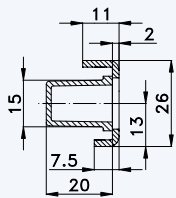

Situation Bolzen
(bei Bolzen-Verriegelung)